



Dell™ P1911 monitor

Setting Up Your Monitor

安裝顯示器 | 安裝您的顯示器 | モニターのセットアップ |
모니터 설치 | การติดตั้งจอภาพ | Menyetel Monitor

- CAUTION:** Before you set up and operate your monitor, read the safety instructions that shipped with your monitor.
- 請注意：**在您安裝及操作顯示器之前，請閱讀顯示器所隨附的安全指示。
- 小心：**安裝和操作顯示器之前，請先閱讀隨機所附的安全說明。
- 注意：**モニターを設定し、操作する前に、モニターに付いている安全のためのおしりをお読みください。
- 주의:** 모니터를 설정하고 작동하기 전에 모니터와 함께 제공된 안전 지침을 읽으십시오.
- คำเตือน:** ก่อนคุณติดตั้งและใช้งานจอมอนิเตอร์ของคุณ โปรดอ่านคู่มือเพื่อความปลอดภัยที่มาพร้อมกับจอมอนิเตอร์ของคุณ
- PERHATIAN:** Sebelum Anda menyetel dan mengoperasikan monitor Anda, bacalah petunjuk keselamatan yang disertakan bersama monitor Anda.

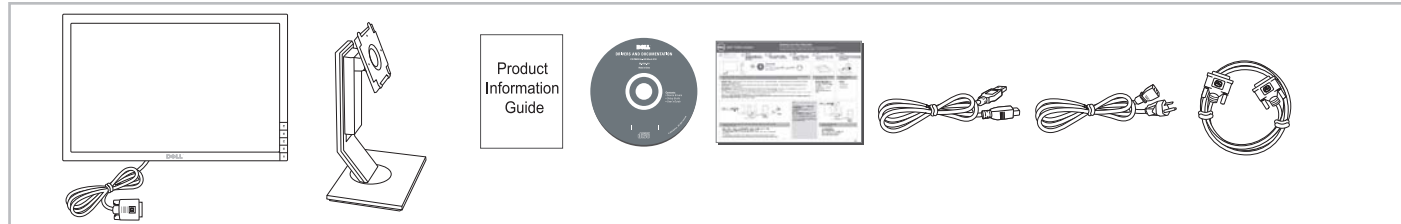

1 | Verify the contents of the box (Stand and cables are not included when purchased with other stands. Please refer to the respective stand setup guides for setup instructions.)

檢查盒裝內容物 (如果是與其他底座一同購買，將不包含底座及訊號線。請參閱各底座安裝指南中的安裝指示)
 核对盒中物品 (与其他支架一起购买时，不配支架和线缆。请参见相应支架安装指南中的安装说明)
 梱包内容を確認してください (他のスタンドと一緒に購入された場合は、スタンドとケーブルは含まれていません。設定の手順については、それぞれの設定ガイドをご参照ください)
 상자 내용물을 확인하십시오 (다른 스탠드와 함께 구입하는 경우 스탠드 및 케이블이 포함되지 않습니다. 개별 스탠드 설정 가이드에서 설치 지침을 참조하십시오.)
 ตรวจสอบรายการสิ่งของที่มีในกล่อง (ขาตั้งและสายเคเบิลไม่ได้อยู่ด้วยเมื่อซื้อขาตั้งอื่น ๆ โปรดดูคู่มือการติดตั้งขาตั้งสำหรับขั้นตอนในการติดตั้ง)
 Periksa kelengkapan isi kotak (Penyangga dan kabel tidak disertakan apabila dibeli bersama penyangga lainnya. Harap lihat pedoman penyetelan penyangga yang sesuai untuk mendapatkan petunjuk pemasangannya)

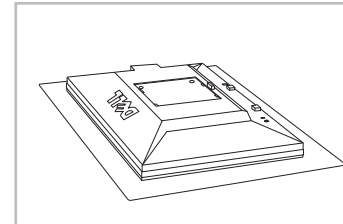

2 | Remove the cover and place the monitor on it

移除外蓋並將顯示器放置在上方
 取下外蓋，將顯示器放在上面
 커버を外し、その上にモニタを置いてください
 덮개를 제거하고 모니터를 제 위치에 두십시오
 ถอดฝาและนำจอมอนิเตอร์มาวางด้านบน
 Lepaskan penutup, lalu letakkan monitor di atasnya

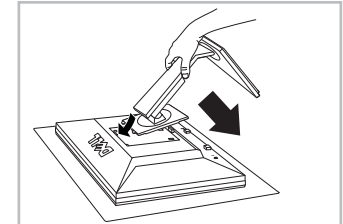

3 | Attach the stand to the monitor

連接底座
 安裝底座
 スタンドの取り付け
 스탠드 부착
 การเชื่อมต่อขาตั้ง
 Pasang dudukan ke monitor

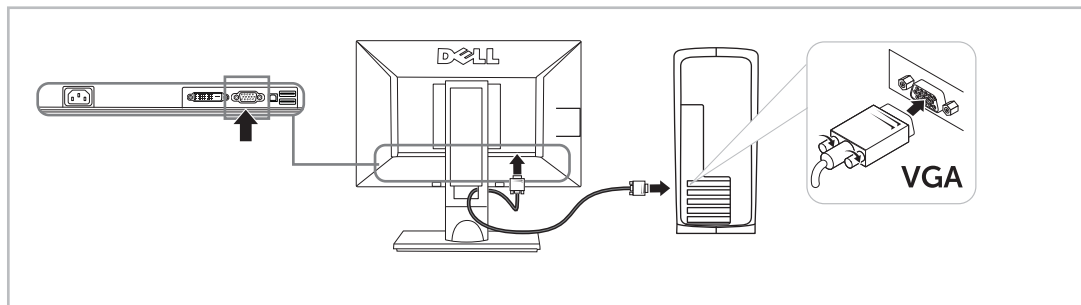

4 | Connect the monitor using ONLY ONE of the following cables: the white DVI cable or the blue VGA cable

請務必「只使用」下列其中「一種」纜線連接螢幕：藍色的 VGA 纜線或白色的 DVI 纜線
 请只使用下列其中一种线缆连接显示器：蓝色 VGA 线或白色 DVI 线
 モニタを接続する場合は、次のケーブル以外はご使用にならないでください。青い VGA ケーブルまたは白い DVI ケーブル
 모니터를 연결할 때 다음 케이블 중 하나만 사용하십시오. 파랑 VGA 케이블 또는 흰색 DVI 케이블
 ต่อจอมอนิเตอร์โดยใช้สายเคเบิลประเภทหนึ่งประเภทใดดังต่อไปนี้: สายเคเบิล VGA สีน้ำเงินหรือสายเคเบิล DVI สีขาว
 Hubungkan monitor HANYA dengan SALAH SATU kabel berikut: Kabel DVI Putih atau kabel VGA Biru

NOTE: It is recommended that you connect the monitor using the white DVI cable for better performance.

注意：建議您使用白色的 DVI 纜線連接螢幕，以獲得較佳的效能。

注：为保证更优性能，建议使用白色 DVI 线连接显示器。

注意：性能を高めるために、白い DVI ケーブルを使ってモニタを接続されるようお薦めします。

참고: 보다 나은 성능을 위해 흰색 DVI 케이블을 사용하여 모니터를 연결하는 것이 좋습니다

หมายเหตุ: ขอแนะนำให้คุณต่อจอมอนิเตอร์นี้โดยใช้สาย DVI เพื่อประสิทธิภาพสูงสุด

CATATAN: Untuk memperoleh kinerja yang lebih baik, Anda dianjurkan untuk menghubungkan monitor dengan kabel DVI putih

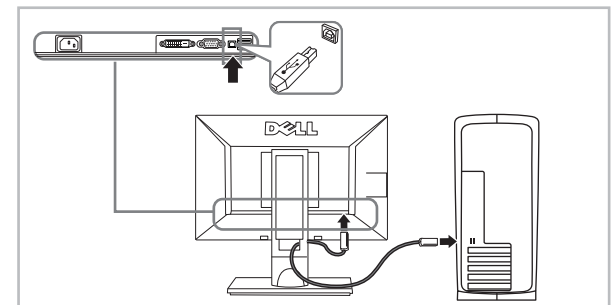

5 | Connect the USB cable to the computer

將 USB 線連接到電腦
 将 USB 电缆连接至计算机
 USB ケーブルをコンピュータに接続します
 USB 케이블을 컴퓨터에 연결하십시오
 ต่อสาย USB เข้ากับคอมพิวเตอร์
 Hubungkan kabel USB ke komputer



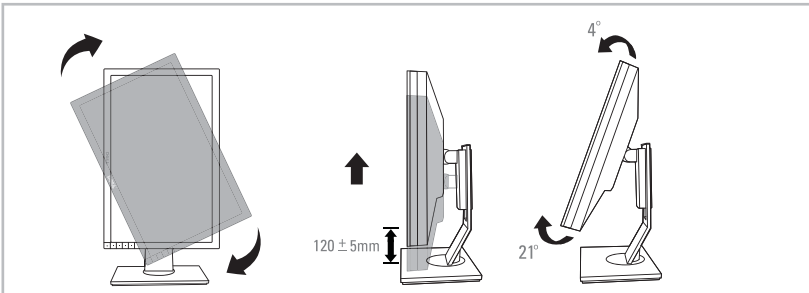

6 | Adjust the monitor (The rotation is not applicable for AIO stand)

調整顯示器 (AIO 支架無法旋轉)

调节显示器 (AIO 支架不能旋转)

モニターを調節します (AIO スタンドに対して回転を適用することはできません)

모니터를 조정합니다 (회전은 AIO 스탠드에 적용될 수 없습니다)

ปรับหน้าจอ (การหมุนใช้ไม่ได้สำหรับขาตั้ง AIO)

Atur monitor (Rotasi tidak berlaku untuk penyangga AIO.)

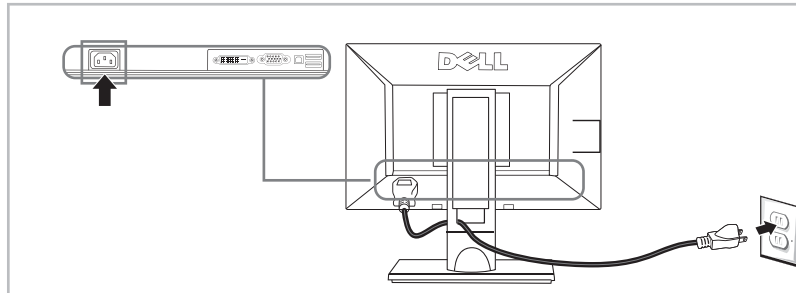

7 | Connect the power cable and press the power button

連接電源線 按下電源按鈕

连接电源线 按下电源键

電源ケーブルを接続してください 電源ボタンを押してください

전원 케이블을 연결하십시오 전원 단추를 누르십시오

ต่อสายเพาเวอร์ กดปุ่มเปิด

Sambungkan kabel daya, kemudian tekan tombol daya

NOTE: For more information see the User's Guide in the Drivers and Documentation media that shipped with your monitor.

注意: 如需詳細資訊，請參閱「驅動程式和說明文件」媒體中的顯示器使用手冊。

注: 詳細信息請參閱“驅動程序和文件”介質上的顯示器“用戶指南”。

注意: 詳細については、ドライバーとドキュメンテーションメディアのモニターのユーザーズガイドをご覧ください。

참고: 자세한 내용은 드라이버 및 설명서 미디어의 모니터 사용자 설명서를 참조하십시오

หมายเหตุ: คู่มือผู้ใช้ของมอนิเตอร์ในสื่อซึ่งบรรจุไดรเวอร์และเอกสารประกอบสำหรับข้อมูลเพิ่มเติม กรุณาตรวจดูไดรเวอร์และเอกสารประกอบสำหรับข้อมูลเพิ่มเติม

CATATAN: Untuk informasi lainnya, lihat Panduan Pengguna pada Driver dan media Dokumentasi.

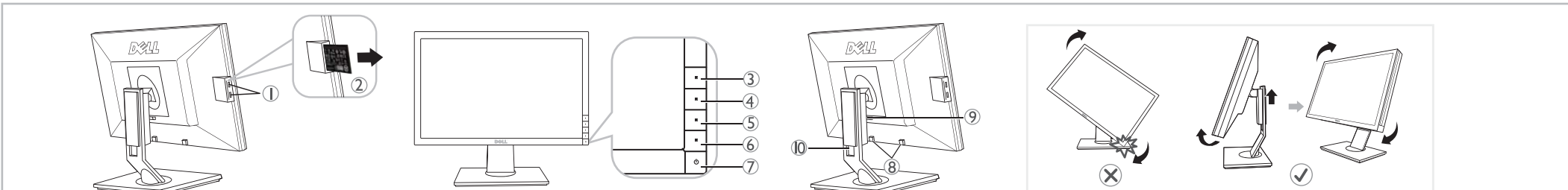

1. USB downstream ports
2. Regulatory and PPID Label
3. Energy Modes
4. Brightness/Contrast
5. Menu
6. Exit
7. Power Button (with power light indicator)
8. Dell Soundbar mounting brackets
9. Stand Release Button
10. Cable management slot (Slot is not applicable for AIO stand).

1. USB 下游埠
2. 法規及 PPID 貼紙
3. Energy modes
4. 亮度 / 對比
5. 功能表
6. 離開
7. 電源按鈕 (含電源指示燈)
8. Dell Soundbar 安裝托架
9. 底座釋放按鈕
10. 纜線整理孔 (AIO 支架無此孔)。

1. USB 下游埠
2. 规范及 PPID 标签
3. Energy modes
4. 亮度 / 对比度
5. 菜单
6. 退出
7. 电源按钮 (带电源指示灯)
8. Dell Soundbar 安装支架
9. 底座释放按钮
10. 电缆管理孔 (AIO 支架没有此孔)。

1. USB ダウンストリームポート
2. 規定と PPID ラベル
3. Energy modes
4. 輝度/コントラスト
5. メニュー
6. 終了
7. 電源ボタン (電源ライトインジケータ付き)
8. Dell サウンドバー 取り付けブラケット
9. スタンドリリース ボタン
10. ケーブル整理用穴 (スロットはAIOスタンドには適用されません)。

1. USB 다운스트림 포트
2. 규정 및 PPID 레이블
3. Energy modes
4. 밝기/명암 대비
5. 메뉴
6. 종료
7. 전원 버튼 (전원 표시등 포함)
8. Dell 사운드바 설치 브래킷
9. 스탠드 분리 버튼
10. 케이블 관리용 구멍 (슬롯은 AIO 스탠드에 사용할 수 없습니다)。

1. พอร์ต USB ขาเข้า
2. ฉลากรายละเอียดข้อกำหนดและฉลาก PPID
3. Energy modes
4. ความสว่าง/ความเข้ม
5. เมิน
6. ออก
7. ปุ่มเปิดปิด (พร้อมด้วยไฟแสดงสถานะ)
8. แท่นยึด Dell Soundbar
9. ปุ่มกดเพื่อปลดฐานออก
10. รรอยสาย (ไม่มีสล๊อตสำหรับขาตั้ง AIO)。

1. Port downstream USB
2. Label Peraturan dan PPID
3. Energy Modes
4. Kecerahan/Kontras
5. Menu
6. Keluar
7. Daya (dengan indikator lampu daya)
8. Braket pemasangan Dell Soundbar
9. Tombol pelepas penyangga
10. Slot manajemen kabel (Slot tidak berlaku untuk penyangga AIO)

The contents herein are subject to change without notice.

© 2010 Dell Inc. All rights reserved. Printed in China. Printed on recycled paper.

Reproduction of these materials in any manner whatsoever without the prior written permission of Dell Inc. is strictly prohibited.

Dell is a trademark of Dell Inc.; Dell Inc. disclaims any proprietary interest in trademarks and trade names other than its own.

August 2010

此處所提及內容如有變更，恕不另行通知。

© 2010 Dell Inc. 版權所有。中國印製。使用再生紙張印製。

未經 Dell Inc. 事先書面許可，嚴禁以任何方法重製這些資料。

Dell 是 Dell Inc. 的商標，Dell Inc. 對於非其所有之商標及商品名稱相關的任何專利產品，不承擔任何責任。

八月 2010

內容如有更改，恕不另行通知。

© 2010 Dell Inc. 保留所有權利。中國印刷。使用再生紙印刷。

未經 Dell Inc. 的事先書面許可，嚴禁以任何方式對這些材料進行複製。

Dell 是 Dell Inc. 的商標，Dell Inc. 放棄歸其所有之外的所有商標和商標名稱的任何所有權。

八月 2010

ここに記載されている内容は、予告なく変更される場合があります。

© 2010 Dell Inc. All rights reserved. 中国で印刷。再生紙を使用しています。

印刷。再生紙を使用しています。未經 Dell Inc. の許可なく、これらのドキュメントを複製することは固くお断りします。

Dell は Dell Inc. の商標です。Dell Inc. は他社の商標および商品名の所有権には一切関係がありません。

8 月 2010 年

여기에 기술된 내용은 사전 고지 없이 변경될 수 있습니다.

© 2010 Dell Inc. All rights reserved.

중국에서 인쇄. 재활용 종이로 인쇄. Dell Inc.의 사전 서면 승인 없이 이 문서를 어떤 형식으로든지 복제하는 것은 엄격히 금지됩니다.

Dell은 Dell Inc.의 상표입니다. Dell Inc.는 자사의 것이 아닌 상표나 상표 이름에 대한 어떠한 소유권도 주장하지 않습니다.

8월 2010년

เนื้อหาทั้งหมด ณ ที่นี้อาจเปลี่ยนแปลงได้โดยไม่ต้องแจ้งให้ทราบล่วงหน้า

© 2010 Dell Inc. สงวนลิขสิทธิ์

พิมพ์ในประเทศไทย พิมพ์โดยใช้กระดาษรีไซเคิล การทำซ้ำเนื้อหาเหล่านี้ไม่ว่าในลักษณะใดๆ โดยไม่ได้รับอนุญาตล่วงหน้าเป็นลายลักษณ์อักษรจาก Dell Inc.

Dell Inc. ไม่อาจสิทธิ์ความเป็นเจ้าของในเครื่องหมายการค้าและชื่อทางการค้าอื่นนอกเหนือจากที่ระบุไว้เป็นของตนเอง

สิงหาคม 2010

Isi yang terkandung dalam dokumen ini dapat berubah tanpa pemberitahuan. Hak cipta © 2010 Dell Inc. Semua hak cipta dilindungi undang-undang. Dicitak di Cina. Dicitak di atas kertas yang didaur ulang.

Dilarang keras mereproduksi semua materi ini dengan cara apa pun juga tanpa izin tertulis sebelumnya dari Dell Inc.; Dell Inc. menafikan segala kepemilikan total atau sebagian merek dagang dan nama dagang selain miliknya sendiri.

Agustus 2010



4J.1A901.011

www.dell.com | support.dell.com